



VALENTI

2022

LISTINO PREZZI
PRICE LIST
LISTE DE PRIX

VALVOLE A FARFALLA
PER LA DISTRIBUZIONE IN PRESSIONE DI ACQUA

BUTTERFLY VALVES
FOR UNDER PRESSURE WATER SUPPLY

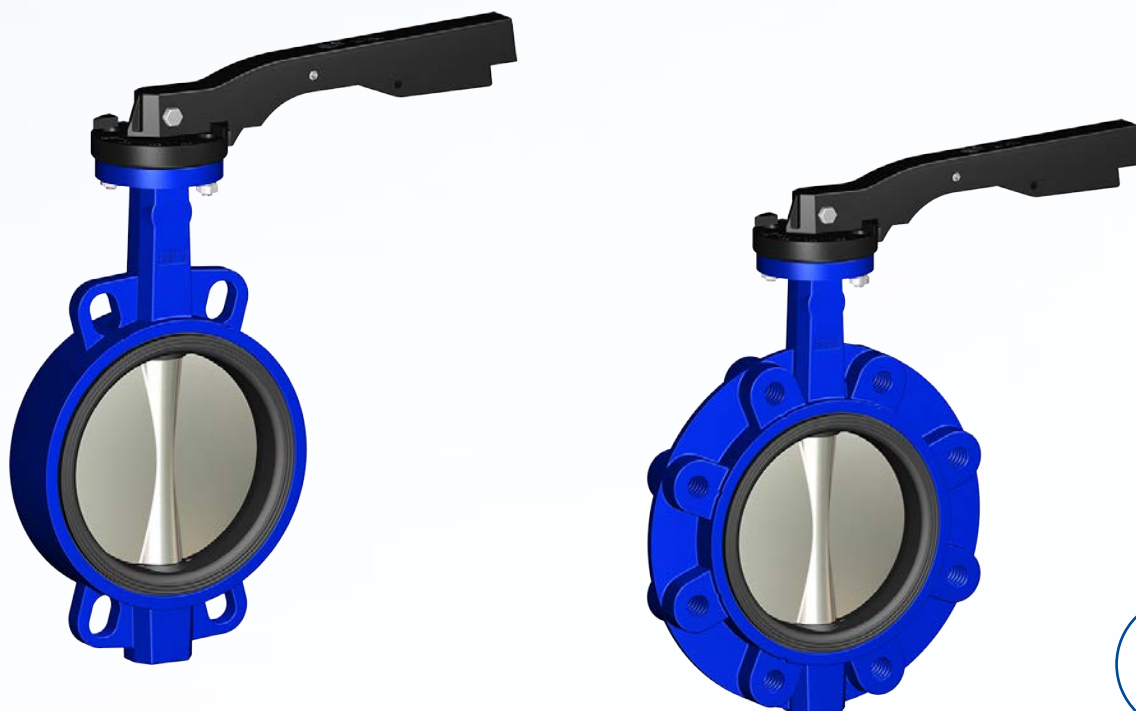

2022
REV.0



F.lli Valenti S.r.l. è specializzata da oltre 30 anni nella produzione e commercializzazione di sistemi di tubazione e raccordi in materiale termoplastico **PEAD – PP – PVDF – PVC** utilizzati per il convogliamento e la distribuzione di liquidi, fluidi alimentari, acqua potabile e gas combustibili. La serietà e la competenza professionale, la completezza della gamma e dei servizi offerti, la celerità e rapidità del servizio, hanno permesso all'azienda di conseguire la certificazione del proprio sistema di qualità aziendale secondo la **UNI EN ISO 9001:2015**, assumendo un'importanza di rilievo nazionale ed internazionale, e diventando uno strategico punto di riferimento, per tutti gli addetti del settore che hanno l'esigenza di una immediata soluzione delle varie e continue problematiche tecniche. L'esigenza di offrire al mercato ed alla propria clientela un sistema completo ed altamente qualitativo, di raccorderia per il convogliamento e la distribuzione di acqua potabile, liquidi, fluidi alimentari e gas combustibili, ha indotto la **F.lli Valenti S.r.l.** alla ricerca di un importante partner, valido ed affidabile, con il quale poter meglio affrontare e gestire la competizione del mercato. Da questa esigenza nasce la partnership con la **AGRU Kunststofftechnik GmbH**, importante società austriaca, leader mondiale nel settore della produzione di sistemi completi in materiale termoplastico, con la quale viene siglato un importante accordo di collaborazione per la distribuzione sul territorio nazionale, della loro gamma di raccordi elettrici e stampati ad iniezione che in abbinamento alla nostra produzione, permette all'azienda di completare il sistema offerto alla clientela. Oggi la **F.lli Valenti S.r.l.** rappresenta una moderna ed efficiente realtà produttiva e commerciale, che si muove professionalmente in un mercato altamente tecnico ed innovativo, qual è il settore delle forniture di raccordi e pezzi speciali per il convogliamento e la distribuzione di liquidi, fluidi alimentari per applicazioni industriali, acqua potabile, gas combustibili, scarichi civili ed industriali. La possibilità dell'azienda di potere garantire agli addetti del settore, oltre alla fornitura di raccordi standard, anche raccordi e pezzi speciali particolari, su specifica richiesta del cliente, consentono alla società di potere meglio affrontare e risolvere le più svariate esigenze di cantiere.

F.lli Valenti S.r.l. is specialized for over 30 years in manufacturing and commercial of piping systems and fittings in thermoplastic material **HDPE – PP – PVDF – PVC** used for the conveyance and distribution of fluids, food fluids, drinking water and gas fuels. The seriousness and professional competence, the completeness of the range and services offered, the speed and quickness of service, have enabled the company to achieve the certification of its quality system according to **UNI EN ISO 9001:2015**, assuming a national and international importance, and becoming a strategic point of reference for all workers who have the need for an immediate solution to the many and continuous technical problems. The need to offer to the market and to its customers a highly qualitative and complete system of fittings for the conveyance and distribution of drinking water, fluids, food fluids and gas fuels, led the **F.lli Valenti S.r.l.** looking for a strong partner, valid and reliable, with which to better respond to market competition. From this need was born the partnership with **AGRU Kunststofftechnik GmbH**, Austrian company, world leader in the production of complete systems in thermoplastic material, with which it is signed an important agreement for the distribution throughout the country, of their range of electrofusion and injection moulded fittings, that in combination with our production allows the company to complete the system offered to customers. Today **F.lli Valenti S.r.l.** is a modern and efficient production and commercial reality, which moves professionally in a highly technical and innovative market, what is the field of supplies of fittings and special pieces for conveyance and distribution of fluids, food fluids for industrial applications, drinking water, gas fuels and residential and industrial waste. The company's ability to guarantee to customers, in addition to the supply of standard fittings, even special fittings, according to customer's needs, allows the company to better solve the most varied needs on worksite.



VALVOLA A FARFALLA - WAFER

Disco in ghisa sferoidale



BUTTERFLY VALVE - WAFER

Ductile cast iron disc

DN	Code	PN10 / PN16 €
50	1406050-B	184,58
65	1406065-B	208,61
80	1406080-B	239,28
100	1406100-B	321,33
125	1406125-B	410,25
150	1406150-B	471,81
200	1406200-B	789,82
250*	1406250-B	... € ...
300*	1406300-B	... € ...

*Con riduttore + volantino / With gearbox

VALVOLA A FARFALLA - WAFER

Disco inox AISI 316



BUTTERFLY VALVE - WAFER

Stainless steel AISI 316 disc

DN	Code	PN10 / PN16 €
50	1406050-A	... € ...
65	1406065-A	... € ...
80	1406080-A	... € ...
100	1406100-A	... € ...
125	1406125-A	... € ...
150	1406150-A	... € ...
200	1406200-A	... € ...
250*	1406250-A	... € ...
300*	1406300-A	... € ...

*Con riduttore + volantino / With gearbox

VALVOLA A FARFALLA - LUG

Disco inox AISI 316



BUTTERFLY VALVE - LUG

Stainless steel AISI 316 disc

DN	Code	PN10 €	PN16 €
40	1407040-D-316	-	221,46
50	1407050-D-316	-	253,01
65	1407065-D-316	-	316,57
80	1407080-D-316	-	349,24
100	1407100-D-316	-	473,03
125	1407125-D-316	-	627,61
150	1407150-D-316	-	797,68
200	1407200-D-316	... € ...	1.399,16
250*	1407250-D-316	... € € ...
300*	1407300-D-316	... € € ...

*Con riduttore + volantino / With gearbox

Certificazione WRAS e D.M. 174
per acqua potabile

WRAS and D.M. 174 certification
for potable water



VALVOLA BIFLANGIATA CONCENTRICA
CONCENTRIC DOUBLE FLANGE VALVE

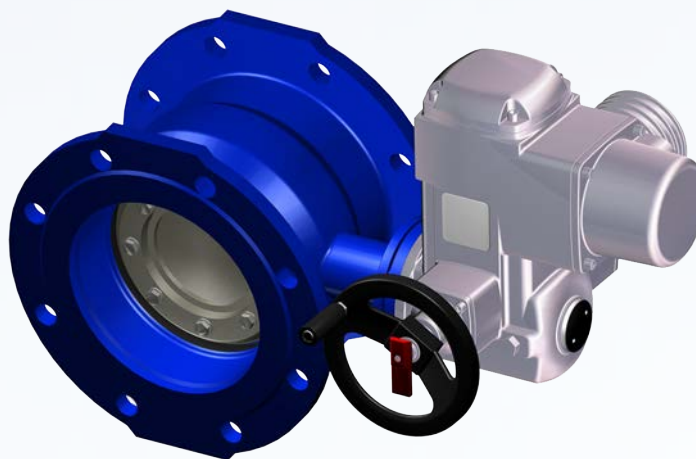

VALVOLA BIFLANGIATA ECCENTRICA
ECCENTRIC DOUBLE FLANGE VALVE



WAFER
TYPE



LUG
TYPE



Targhetta in accordo alla norma **EN 19**, completa di **marcature CE**, codice valvola e numero del lotto per una completa tracciabilità.

Marking according to **EN 19**, with name plate including **CE marking**, valve identification and batch number for full traceability purpose.

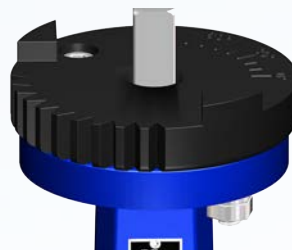

Base scanalata con indicatore di posizione e tacche intermedie per bloccaggio in caso di necessità.

Notch plate with position indicator and locking in intermediate positions when needed.

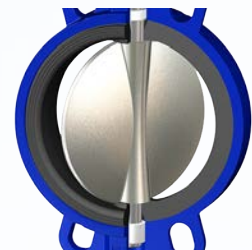

Guarnizione in gomma vulcanizzata, incompressibile, resistente a deformazione, anti espulsione.

Vulcanized rubber seat, non-collapsible, stretch resistant, blow out proof.

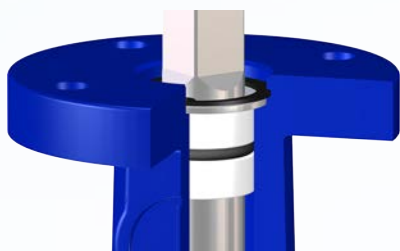

O-ring di sicurezza per la tenuta dell'albero con un apposita rondella per assicurarne il funzionamento sotto pressione.

O-ring safety shaft sealing, with retaining washer to ensure proper working under pressure.

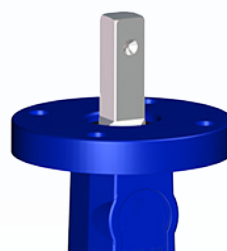

Flangia superiore ideata per accoppiamento con attuatori secondo la **norma ISO 5211**.

Top flange to suit actuators as per **ISO 5211 standard**.

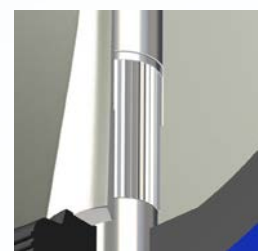

Unione di disco/stelo filettata (fino al DN300). Il disco non fa resistenza al fluido.

Shaft disc threaded union (up to DN300). Disc offers clean surface against the fluid.



Le presenti condizioni generali, sono applicabili a tutte le ordinazioni pervenute dopo l'emissione del presente listino. Sono soggette a cambiamento senza alcun preavviso e si intendono accettate con il conferimento dell'ordine.

- **Prezzi:** I prezzi applicati saranno quelli in vigore alla data della consegna. I prezzi si intendono IVA esclusa.
- **Consegna:** Pronta, salvo il venduto. La merce viene venduta franco nostro magazzino di Partinico. Nei casi in cui il mezzo di spedizione non sia esplicitamente indicato dal cliente la spedizione verrà effettuata nel modo da noi ritenuto più idoneo. È facoltà del venditore evadere l'ordine in più riprese, senza che ciò dia diritto all'annullamento dell'ordine. La merce viaggia a rischio e pericolo del committente, anche se spedita in porto franco. L'assicurazione viene coperta solo su richiesta.
- **Reclami:** Non si accettano contestazioni se la segnalazione non avviene entro quindici giorni data consegna della merce, tramite lettera raccomandata
- **Imballo:** Normalmente gratis; imballi particolari se richiesti verranno addebitati al costo.
- **Garanzia:** Il nostro materiale si intende garantito per i guasti dovuti a difetti di costruzione e/o lavorazione a noi imputabile. La garanzia decade nei seguenti casi:
 - Se il prodotto è modificato o manipolato.
 - Se è trascorso un anno dalla consegna del materiale.
 - Se il materiale è usato ed impiegato al di fuori delle condizioni di esercizio da noi indicati, o comunque per usi non idonei al normale utilizzo.
- **Pagamento:** Per nessun motivo e a nessun titolo il cliente può differire i pagamenti oltre i termini pattuiti. Sui ritardati pagamenti verranno addebitati, a pieno titolo, gli stessi interessi ai tassi bancari correnti, oltre le eventuali spese e commissioni reclamateci dalla banca.
- **Riserva di proprietà:** I prodotti forniti restano di nostra proprietà fino al totale e completo pagamenti degli stessi.
- **Controversie:** Per qualsiasi controversia che non si possa risolvere amichevolmente e/o con l'intervento di un Collegio Arbitrale, sarà competente il Foro di Palermo.

All general conditions herewith apply to all orders which have reached us after the sending of the included catalogue. They are subject to variation without any notice and they are deemed to be integrally accepted with the order confirmation.

- **Prices:** The applied prices will be the prices in force at the delivery date. Prices do not include VAT.
- **Delivery:** Prompt delivery, unless the required goods are not available in stock. The goods are sold Ex-works at our warehouse in Partinico. In case the customer does not define the means of transport, the seller will arrange for the shipping through the way he considers the most convenient. The seller reserves the right to process the order in several steps without giving the right to the customer to cancel the order. The goods travel at the purchaser's exclusive risk and peril, even when sold Ex-works. The insurance is covered only by request and will be charged to the buyer.
- **Complaints:** Any complaint should be submitted within fifteen days from the date of receipt of the goods by registered e-mail.
- **Packing:** All standard packing is supplied free of charge; if required, special packages will be charged with the cost.
- **Guarantee:** Our material is understood to be guaranteed against damages due to construction fault and/or machining defects which are imputable to us. The guarantee expires in the following cases:
 - If the product is modified or manipulated.
 - One year after goods delivery.
 - If the goods are employed out of the operating terms which we have indicated.

Payment: Payment shall conform to what is stated in the invoice. If payment is received later than agreed, the buyer will pay the interest based on the current bank rates and any fees and expenses claimed by the bank.

Reserved ownership: The delivered goods remain property of the seller until full payment is made.

Competent court: The court of Palermo will be the competent court for any dispute the parties are unable to resolve between themselves.



VALENTI

F.IIi Valenti S.r.l

Contrada Piano Milano, s.n.c.

90047 - Partinico (PA)

Tel: (+39) 091 8987569

Fax: (+39) 091 38046259

Email: valenti@valentisrl.eu

Web site: www.valentisrl.eu

